



Genie Nano GigE 相机

如何触发 CCS PD3 光源控制器?

目录

第一步: 设置 PD3 光源控制器	1
第二步: 核对相机和频闪灯的线序	3
第三步: 按照示意图接线	4
第四步: 设置相机 Input / Output 参数	5

第一步: 设置 PD3 光源控制器

CCS PD3 系列光源控制器的控制面板如下图 (或相似) 所示:



1) 将触发线 EXCB2-M10-3 连接到光源控制器 “TRIG IN” 端口上;

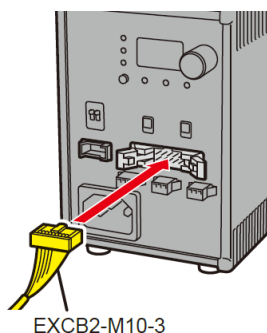

2) 将 Mode 模式调到 MANU 状态;

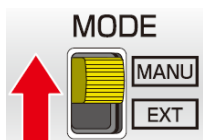

3) 按 “CH SEL” 按钮选择光源控制通道 L1 或 L2 或 L3;

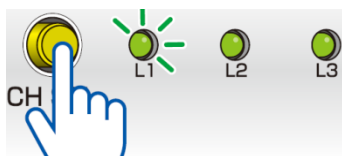

4) 长按白色按钮开启 BRT, 确保 BRT 灯亮, 然后旋转此白色按钮, 设置光源亮度为 0~255 之间;

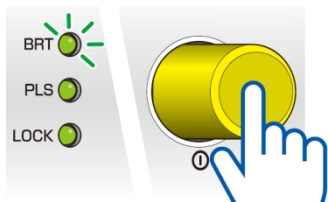

5) 长按白色按钮开启 PLS, 确保 PLS 灯亮, 然后旋转此白色按钮设置光源控制方式为 F00;



6) 长按白色按钮开启 LOCK, 确保 LOCK 灯亮, 锁定光源设置。

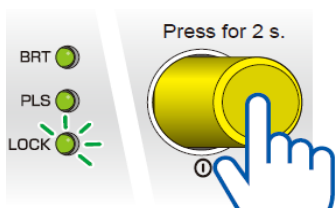

第二步：核对相机和频闪灯的线序

Genie Nano GigE 相机电源线线序如下：

管脚	线色	功能
1	白绿	相机电源地
2	绿	相机电源正
3	蓝	输入信号地
4	灰	输出参考供电
5	紫	输入 1
6	橙	输出 1
7	粉	输入 2
8	白蓝	输出 2
10	屏蔽	GND

EXCB2-M10-3 触发线线序如下：

External Trigger Input Connector Plug

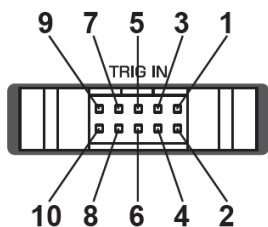

No.	Signal	Cable (EXCB2-M10-3)	
		Wire color	Marks
1	Light Unit ON/OFF control input (L1)	Orange	Black 1
2	Light Unit ON/OFF control input (L2)	Orange	Red 1
3	Light Unit ON/OFF control input (L3)	Gray	Black 1
4 to 9	Not used.	---	---
10	COMMON+	Pink	Red 1

Example: Pin No. 10, pink, red 1

● Enlarged Cable Diagram

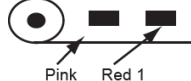

管脚	线色	功能
1	橙(黑标)	L1 通道触发控制
2	橙(红标)	L2 通道触发控制
3	灰(黑标)	L3 通道触发控制
10	粉(红标)	COMMON+

第三步：按照示意图接线

注：如果相机不使用触发采集方式，虚线框中的接线不予考虑。

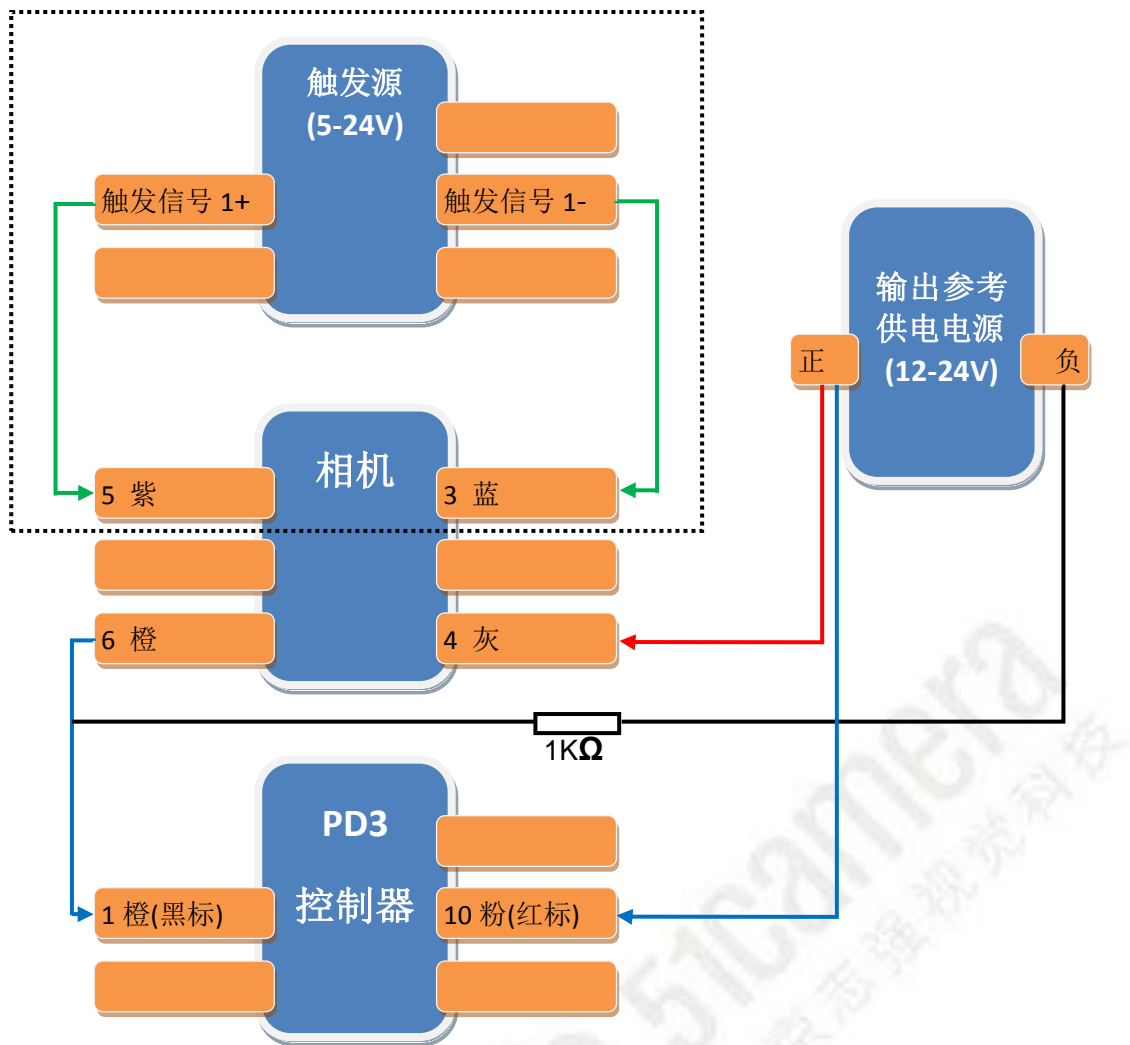

第四步：设置相机 Input / Output 参数

参数设置在相机属性的“I/O Controls”中，如下图所示：

Category	Parameter	Value
Camera Information	Trigger Selector	Single Frame Trigger(Start)
☑ Sensor Control	Trigger Mode	Off
I/O Controls	Trigger Frames Count	Not Enabled
Counter And Timer Control	Software Trigger	Not Enabled
Advanced Processing	Trigger Source	Not Enabled
Cycling Preset	Trigger Input Line Activation	Not Enabled
Image Format Controls	Trigger Overlap	Not Enabled
☑ Metadata Controls	Trigger Delay (in us)	Not Enabled
Acquisition and Transfer Control	Line Selector	Line 3
Action Control	Line Name	Output 1
☑ Event Control	Line Format	Opto-Coupled
GigE Vision Transport Layer	Line Mode	Output
File Access Control	Line Status	False
GigE Vision Host Controls	Line Inverter	False
	Input Line Detection Level	Not Enabled
	Input Line Debouncing Period	Not Enabled
	Output Line Source	Exposure Active
	Output Line Pulse Signal Activation	Not Enabled
	Output Line Pulse Delay	Not Enabled
	Output Line Pulse Duration	Not Enabled

需要设置的参数有：

Line Selector = Line3

Output Line Source = Exposure Active

如果相机使用触发采集方式，还需要设置的参数有：

Trigger Mode = On

Trigger Source = Line 1

北京总公司

电话：010-80482120

邮箱：51camera@51camera.com.cn

地址：北京市顺义区后沙峪镇绿地启航国际 9 号楼 814 室

上海分公司

电话：13916270162

邮箱：wangjq@51camera.com.cn

地址：上海市松江区泗泾镇高技路 655 号绿亮科创园 2 幢 323 室

深圳分公司

手机：18611820525

邮箱：wuq@51camera.com.cn

地址：深圳市龙华区龙华街道三联社区锦华发工业园 3 栋硅谷大院 T1 栋 A253